

GUIA SIMPLIFICADO PARA BUSCAS EM BASES DE PATENTE GRATUITAS

Parte 1

Centro de Disseminação da Informação Tecnológica – Cedin

cedin@inpi.gov.br

Junho/2014

Agora você mesmo poderá fazer buscas de patentes na internet sem qualquer custo.

Este guia simplificado traz informações necessárias para encontrar invenções, descritas em documentos de patente depositados no Brasil e no mundo.

O passo-a-passo da busca de patentes é direcionado para três bases gratuitas disponíveis na internet:

1. **INPI** – busca em patentes depositadas no Brasil
2. **Latipat** – busca em patentes da América Latina e Espanha
3. **ESPACENET** – busca internacional no Escritório Europeu de patentes

Obs: Estas três não são as únicas bases de dados existentes, porém utilizar a base do Espacenet permite a recuperação de grande parte dos resultados, pois esta base contém dados patentários de muitos países.

1. INPI - BUSCA EM PATENTES DEPOSITADAS NO BRASIL

A base de dados do INPI encontra-se disponível em www.inpi.gov.br e permite o acesso a documentos de patente depositados no Brasil.

Clique em "Serviços"

INPI INSTITUTO NACIONAL DA PROPRIEDADE INDUSTRIAL

Acesso à Informação **BRASIL**

Home Quem Somos **Serviços** Eventos Cooperação Academia Concursos Legislação Licitações

Acesso à Informação

- Marca
- Patente
- Desenho Industrial
- Indicação Geográfica
- Programa de Computador
- Topografia de Circuitos
- Informação Tecnológica
- Contrato de Tecnologia
- Perguntas Frequentes
- Fale Conosco
- Ouidoria

Pedidos em Papel

Formulários

Confira os formulários para serviços em papel

CÓDIGO DE BARRAS PARA PAGAMENTO DA EXPEDIÇÃO DE CERTIFICADO

FRAUDE

O INPI não envia boletos nem entra em contato por telefone!

BUSCA MARCAS DESENHO INDUSTRIAL PATENTES SOFTWARE

Pesquisar no site...

INPI

Gadastre-se aqui!

GRU GUIA DE RECOLHIMENTO DA UNIÃO

Pague a GRU antes de entrar com o seu pedido

e-MARCAS

Faça os seus pedidos de marcas pela internet

PATENTES

Confira os serviços

Esqueceu seu login e senha? Saiba como recuperá-los pelo site do INPI

BNDES

Clique no link

INPI INSTITUTO NACIONAL DA PROPRIEDADE INDUSTRIAL

Home Quem Somos Serviços Eventos Cooperação Academia Concursos Legislação Licitações

Clique nos links abaixo e acesse os serviços desejados

Publicado por: CGCOM
Última atualização em Terça-feira, 1 de Abril de 2014 16:42  
Acessos: 1163622

- GRU (geração das guias de recolhimento)
- Cadastro de Novo Usuário - próprio interessado
- Cadastro de Novo Usuário - Advogado ou Procurador sem habilitação especial
- e-Marcas (pedidos e petições de marcas)
- Manual do Usuário do e-Marcas
- Lista de Produtos NCL10
- Lista Auxiliar de Produtos
- Lista de Serviços NCL10
- Lista Auxiliar de Serviços
- Vista Marcas
- Sistema PUSH

Fale Conosco

Buscas/Pesquisas:

- **Marcas, Patentes, Desenho Industrial e Programa de Computador.** O link de entrada agora é comum a todas as buscas.

Caso surja uma mensagem do navegador sobre certificado de segurança, basta prosseguir. O ambiente é seguro. Os usuários podem optar por entrar com seus logins do sistema e-INPI ou podem seguir apenas clicando em "Continuar".

Patentes em Aniversário

Busca/Pesquisas da RPI:

- Revistas da PI em PDF e em TXT

Acesso à Informação

- Marca ▶
- Patente ▶
- Desenho Industrial ▶
- Indicação Geográfica ▶
- Programa de Computador ▶
- Topografia de Circuitos ▶
- Informação Tecnológica ▶
- Contrato de Tecnologia ▶
- Perguntas Frequentes
- Fale Conosco
- Ouvidoria

<https://gru.inpi.gov.br/pPI/>



pPI - Pesquisa em Propriedade Industrial

Login:

Senha:

Clique em “Continuar”; não precisa de login e senha.

[Não possui login?](#) Cadastre-se aqui.

[Esqueceu a senha?](#) Click aqui.

Para realizar a Pesquisa, aperte apenas o botão

Continuar>>.

O preenchimento do Login e Senha não é obrigatório.

Entretanto, irá permitir acessos a mais serviços, como por exemplo, a disponibilização de documentos.

Clique em “Pesquisa Base Patentes”



Consulta à Base de Dados do INPI

[[Pesquisa Base Marcas](#) | [Pesquisa Base Patentes](#) | [Pesquisa Base Desenhos](#) | [Pesquisa Base Programas](#) | [Ajuda?](#) | [Finalizar Sessão](#)]

- As informações aqui contidas não produzem efeitos legais. Somente a publicação na Revista da Propriedade Industrial (RPI) tem validade para a contagem de prazos.

- Por favor, ao terminar a sua pesquisa saia pelo link "Finalizar Sessão", de forma a liberar os recursos do sistema para outros pesquisadores.

- Página é melhor visualizada na resolução de vídeo 1024 X 768. Este Site está em permanente evolução. Clique e mande sua sugestão para o [Fale Conosco do INPI](#).

A utilização dos cookies é necessária para o processamento de consultas. Para que a consulta seja realizada, o navegador do usuário deve estar habilitado para gravação dos cookies.

- Compatível com: [Internet Explorer 5.5+](#) 

[Mozilla 1.0+](#) 

[Google Chrome 1.0+](#) 

- Este site possui documentos no formato PDF. Para visualiza-los, é necessário ter instalado em seu computador o programa visualizador de documentos PDF, distribuído gratuitamente na Internet.

voltar



1.a. Pesquisa Básica

Esta é a “Pesquisa Básica”: a busca pode ser feita pelo número do processo, por palavras-chave (no título ou resumo), por nome do inventor ou depositante, ou ainda por CPF/CNPJ do depositante.

Consulta à Base de Dados do INPI

[[Pesquisa Base Marcas](#) | [Pesquisa Base Desenhos](#) | [Pesquisa Base Programas](#) | [Ajuda?](#)]

» Consultar por: [Base Patentes](#) | [Pesquisa Avançada](#) | [Finalizar Sessão](#)

Forneça abaixo as chaves de pesquisa desejadas. *Evite o uso de frases ou palavras genéricas.*

PESQUISA BASICA

Contenha o Número do Processo

Ex: PI 0101161-8; BR 11 2012 012852 3

Contenha

no

Título

Ex: *resfriamento cruzado.*

Nº de Processos por Página :

pesquisar »

limpar

Segue, como exemplo, uma busca na qual o interessado procura por “mesa que possa ser convertida em banco”.

Pode-se buscar por palavras-chave, de 4 formas distintas:

Consulta à Base de Dados do INPI
[Pesquisa Base Marcas | Pesquisa Base Desenhos | Pesquisa Base Programas | Ajuda?]

» Consultar por: [Base Patentes](#) | [Pesquisa Avançada](#) | [Finalizar Sessão](#)

Forneça abaixo as chaves de pesquisa desejadas. Evite o uso de frases ou palavras genéricas.

PESQUISA BASICA

Contenha o Número do Processo: Ex: PI 0101161-8; BR 11 2012 012852 3

Contenha: mesa banco no

Nº de Processos por Página:

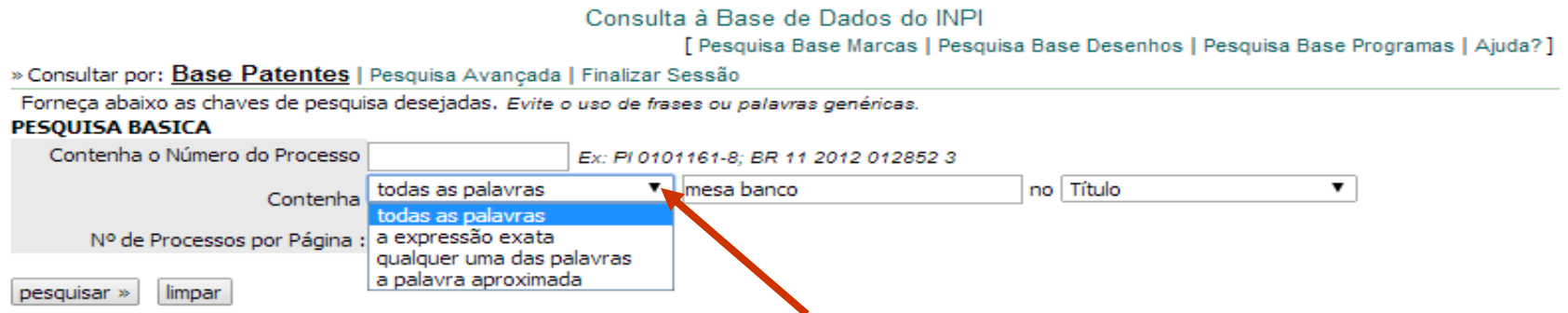

e as palavras podem ser buscadas no título ou no resumo:

Consulta à Base de Dados do INPI
[Pesquisa Base Marcas | Pesquisa Base Desenhos | Pesquisa Base Programas | Ajuda?]

» Consultar por: [Base Patentes](#) | [Pesquisa Avançada](#) | [Finalizar Sessão](#)

Forneça abaixo as chaves de pesquisa desejadas. Evite o uso de frases ou palavras genéricas.

PESQUISA BASICA

Contenha o Número do Processo: Ex: PI 0101161-8; BR 11 2012 012852 3

Contenha: mesa banco no

Nº de Processos por Página:

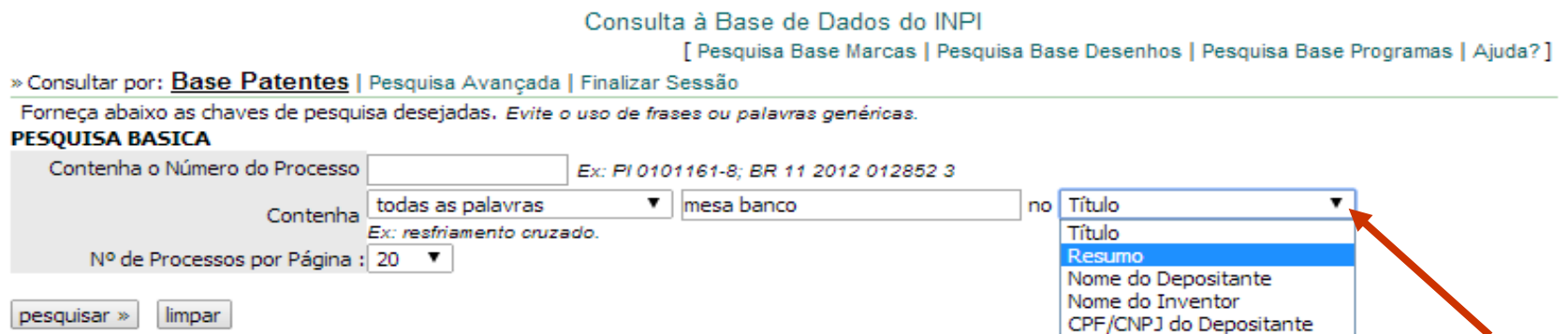

Obs: a busca feita por nome de inventor ou depositante também permite combinações.

Neste exemplo, na opção “todas as palavras”, foram usados os termos “banco” e “mesa” no campo “resumo”.

Desta forma, o resultado apresentará apenas documentos que contenham ambas as palavras no resumo.

» Consultar por: [Base Patentes](#) | [Pesquisa Avançada](#) | [Finalizar Sessão](#)

Forneça abaixo as chaves de pesquisa desejadas. *Evite o uso de frases ou palavras genéricas.*

PESQUISA BASICA

Contenha o Número do Processo Ex: PI 0101161-8; BR 11 2012 012852 3

Contenha no

Ex: resfriamento cruzado.

Nº de Processos por Página :

mesa banco

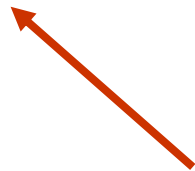

Clique em “pesquisar”

A resposta é uma lista de documentos; para mais informações, clique no número do processo (na lateral esquerda da tela, em verde) de cada documento de interesse:

» Consultar por: Base Patentes | Finalizar Sessão

RESULTADO DA PESQUISA (26/05/2014 às 11:33:09)

Pesquisa por:

Todas as palavras: MESA BANCO no resumo (Foram encontrados 47 processos que satisfazem a pesquisa. Mostrando página 1 de 3.

Processo	Depósito	Título
BR 20 2012 005270 4	09/03/2012	MESA COM ASSENTOS COM SISTEMA ARTICULADO SANFONADO DE FECHAMENTO
MU 9001257-7	27/07/2010	DISPOSITIVO DE RETENÇÃO PARA CRIANÇA EM BANCO DE VEÍCULOS AUTOMOTORES
MU 9000086-2	20/01/2010	TRICICLO DE ACIONAMENTO POR PEDAIS E/OU ELÉTRICO
MU 8900406-0	05/02/2009	DISPOSIÇÃO EM TENDA DE TUBO DE METAL, PVC COM MESA
PI 0802328-0	23/06/2008	MESA MULTIUSO, COM SISTEMA DE REGULAGEM E ACOPLAMENTO EM VOLANTE DE VEÍCULOS
PI 0804834-7	16/06/2008	PROTETOR SOLAR PARA MOTOCICLETA
PI 0806745-7	14/01/2008	BANCO DE VEÍCULO AUTOMOTIVO, E, VEÍCULO AUTOMOTIVO
MU 8701921-3	31/10/2007	DISPOSIÇÃO CONSTRUTIVA EM MÓVEL
PI 0703380-0	10/08/2007	SISTEMA PARA COMPOSIÇÃO DE MÓVEIS MODULARES
PI 0705531-5	21/06/2007	BANCO GIRATÓRIO DE VEÍCULOS PARA DEFICIENTES FÍSICOS
MU 8700444-5	22/03/2007	TRICICLO DE ACIONAMENTO POR PEDAIS E / OU ELÉTRICO
MU 8602317-9	30/10/2006	MESA COM ASSENTOS COM SISTEMA ARTICULADO PARA MODIFICAÇÃO PARA BANCO DE SENTAR
MU 8601681-4	11/08/2006	DISPOSIÇÃO EM MÓVEL MULTIUSO
PI 0604836-6	11/01/2006	BANCO DO VEÍCULO COM MESA QUE PODE SER PIVOTADA
PI 0503290-3	11/08/2005	CAPTADOR DE DADOS SEGUROS PARA TRANSAÇÕES VIA INTERNET
PI 0503337-3	05/08/2005	MÉTODO DE RASTREABILIDADE DE CORTES CÂRNEOS
MU 8402580-8	21/10/2004	BASE DESMONTÁVEL PORTÁTIL PARA BANCO, CADEIRA, MESA E SIMILARES
PI 0405242-0	07/10/2004	SISTEMA DE CONTROLE DE DOCUMENTOS FISCAIS POR SELO DIGITAL INTELIGENTE
PI 0410335-1	12/08/2004	SISTEMA DE MESA E BANCOS DOBRÁVEL
PI 0401318-2	12/03/2004	MÓVEL COMPONÍVEL MULTI-USO

Páginas de Resultados:

1 | 2 | 3-Próxima»

exemplo de documento selecionado (pelo título)

Ao clicar no número do processo, aparecem os dados bibliográficos do documento (número, data de depósito, título, resumo, nome do depositante, nome do inventor, etc.) e também as petições e publicações referentes ao documento (andamento do processo no INPI).

(21) Nº do Pedido: **MU 8602317-9 U2**

(22) Data do Depósito: 30/10/2006

(51) Classificação: A47C 13/00 ; A47B 3/00

(54) Título: MESA COM ASSENTOS COM SISTEMA ARTICULADO PARA MODIFICAÇÃO PARA BANCO DE SENTAR
MESA COM ASSENTOS COM SISTEMA ARTICULADO PARA MODIFICAÇÃO PARA **BANCO** DE SENTAR. REFERE-SE O PRESENTE MODELO DE UTILIDADE, A UMA NOVIDADE PARA O RAMO MOVELEIRO, QUE BUSCA INOVAÇÕES OTIMIZANDO OS ESPAÇOS

(57) Resumo: INTERNOS E EXTERNOS DOS AMBIENTES. O MODELO E COMPREENDIDO POR UM MOVEL (1), PODER SER MODIFICADO MANUALMENTE DE **MESA** COM ASSENTO MOVEL (3) E ASSENTO FIXO (4) EM **BANCO**, OU VICE-E-VERSA, BASTANDO APENAS A INCLINAÇÃO E APROXIMAÇÃO DO ASSENTO MOVEL (3) AO ASSENTO FIXO (4).

(71) Nome do Depositante: João Air Peres (BR/SC)

(72) Nome do Inventor: João Air Peres

(74) Nome do Procurador: Santa Cruz Consultoria em Marcas & Patentes LTDA



Aviso Importante

PETIÇÕES ?

Pgo	Protocolo	Data	Img	Serviço	Cliente	Delivery
✓	800120210100	28/11/2012	-	240	JOÃO AIR PERES	
✓	800110203278	08/12/2011	-	240	JOÃO AIR PERES	
✓	800100201864	09/12/2010	-	240	JOÃO AIR PERES	
✓	800090220777	22/12/2009	-	240	JOÃO AIR PERES	
✓	017080002015	16/12/2008	-	204	JOÃO AIR PERES	
✓	800080175457	08/12/2008	-	240	JOÃO AIR PERES	
✓	017060007049	30/10/2006	-	200	JOÃO AIR PERES	

PUBLICAÇÕES

RPI	Data RPI	Despacho	Complemento do Despacho
1954	17/06/2008	3.1	
1877	26/12/2006	2.1	

Dados atualizados até **20/05/2014** - Nº da Revista: **2263**

voltar



Para visualizar o documento, clique sobre o ícone do Escritório Europeu de Patentes (resultado na página seguinte):

(21) Nº do Pedido: MU 8602317-9 U2

(22) Data do Depósito: 30/10/2006

(51) Classificação: A47C 13/00 ; A47B 3/00

(54) Título: MESA COM ASSENTOS COM SISTEMA ARTICULADO PARA MODIFICAÇÃO PARA BANCO DE SENTAR

MESA COM ASSENTOS COM SISTEMA ARTICULADO PARA MODIFICAÇÃO PARA BANCO DE SENTAR. REFERE-SE O PRESENTE MODELO DE UTILIDADE, A UMA NOVIDADE PARA O RAMO MOVELEIRO, QUE BUSCA INOVAÇÕES OTIMIZANDO OS ESPAÇOS INTERNOS E EXTERNOS DOS AMBIENTES. O MODELO É COMPREENDIDO POR UM MOVEL (1), PODER SER MODIFICADO MANUALMENTE DE MESA COM ASSENTO MOVEL (3) E ASSENTO FIXO (4) EM BANCO, OU VICE-E-VERSA, BASTANDO APENAS A INCLINAÇÃO E APROXIMAÇÃO DO ASSENTO MOVEL (3) AO ASSENTO FIXO (4).

(71) Nome do Depositante: João Air Peres (BR/SC)



Veja documento no link abaixo



Aviso Importante

Obs: passando o cursor sobre “Aviso Importante”, há uma explicação sobre a documentação digitalizada disponível:

Veja documento no link abaixo



Aviso Importante

Aviso Importante

Nota sobre o acervo das Publicações digitalizadas

- Todos os documentos de patentes publicados a partir de 1º de agosto de 2006 estão disponíveis para consulta em sua forma integral.

- Os documentos publicados entre 1982 e 1999 também estão disponíveis para consulta. Entretanto, para este período, alguns documentos podem não estar disponíveis.

- A documentação digitalizada está hospedada no site do Escritório Europeu de Patentes.

- A digitalização de toda a documentação de patentes arquivada no INPI está sendo providenciada.

O documento pode ser visualizado no Espacenet, site de buscas do Escritório Europeu de Patentes, que hospeda os documentos de patente do Brasil e de mais de 90 outros países.

Obs. Caso o documento não esteja disponível, sua cópia pode ser solicitada ao INPI, no endereço copdocpat@inpi.gov.br.

BRMU8602317U (U)

Bibliographic data

Description

Claims

Mosaics

Original document

Cited documents

Citing documents

INPADOC legal status

INPADOC patent family

Quick help

→ [What happens if I click on "In my patents list"?](#)

→ [What happens if I click on the "Register" button?](#)

→ [How can I maximise the page view?](#)

→ [How can I download documents?](#)

→ [Why is the Original document not available for certain documents?](#)

Original document: BRMU8602317U (U) — 2008-06-17

★ In my patents list

EP Register

Report data error

Print

mesa com assentos com sistema articulado para modificação para banco de sentar

Page

1/10 Bibliography

Maximise

Download



República Federativa do Brasil
Ministério do Desenvolvimento, Indústria
e do Comércio Exterior
Instituto Nacional da Propriedade Industrial

(11) (21) **MU 8602317-9 U**



(22) Data de Depósito: 30/10/2006
(43) Data de Publicação: 17/06/2008
(RPI 1954)

(51) Int. Cl.:
A47C 13/00 (2008.04)
A47B 3/00 (2008.04)

(54) Título: **MESA COM ASSENTOS COM SISTEMA ARTICULADO PARA MODIFICAÇÃO PARA BANCO DE SENTAR**

(57) Resumo: MESA COM ASSENTOS COM SISTEMA ARTICULADO PARA MODIFICAÇÃO PARA BANCO DE SENTAR. Refere-se o presente modelo de utilidade, a uma novidade para o ramo moveleiro, que busca inovações otimizando os espaços internos e externos dos ambientes. O modelo é compreendido por um móvel (1), poder ser modificado manualmente de mesa com assento móvel (3) e assento fixo (4) em banco, ou vice-versa, bastando apenas à inclinação e aproximação do assento móvel (3) ao assento fixo (4).

(71) Depositante(s): João Air Peres (BR/SC)

(72) Inventor(es): João Air Peres

(74) Procurador: Santa Cruz Consultoria em Marcas & Patentes LTDA

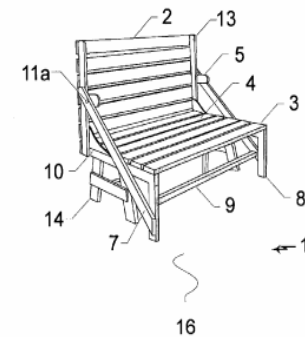

Para ler o documento página a página, clique nas setas abaixo.

Para salvar, clique em "Download".

mesa com assentos com sistema articulado para modificação para banco de sentar

Page 1/10 Bibliography

Maximise

Download



República Federativa do Brasil
Ministério do Desenvolvimento, Indústria
e do Comércio Exterior
Instituto Nacional da Propriedade Industrial

(11) (21) **MU 8602317-9 U**



(22) Data de Depósito: 30/10/2006
(43) Data de Publicação: 17/06/2008
(RPI 1954)

(51) Int. Cl.:
A47C 13/00 (2008.04)
A47B 3/00 (2008.04)

(54) Título: **MESA COM ASSENTOS COM SISTEMA ARTICULADO PARA MODIFICAÇÃO PARA BANCO DE SENTAR**

(71) Depositante(s): João Air Peres (BR/SC)

(72) Inventor(es): João Air Peres

(74) Procurador: Santa Cruz Consultoria em Marcas & Patentes
LTDA

(57) Resumo: MESA COM ASSENTOS COM SISTEMA ARTICULADO PARA MODIFICAÇÃO PARA BANCO DE SENTAR. Refere-se o presente modelo de utilidade, a uma novidade para o ramo moveleiro, que busca inovações otimizando os espaços internos e externos dos ambientes. O modelo é compreendido por um móvel (1), poder ser modificado manualmente de mesa com assento móvel (3) e assento fixo (4) em banco, ou vice-e-versa, bastando apenas à inclinação e aproximação do assento móvel (3) ao assento fixo (4).

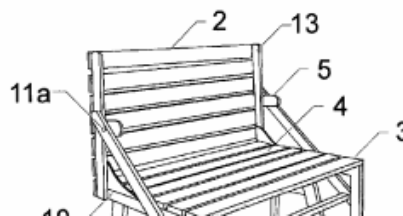

Digite na janela de autorização os dígitos que aparecerem na tela e clique em “submit” para obter o arquivo .pdf do documento.

Europäisches Patentamt
European Patent Office
Office européen des brevets

Espacenet
Patent search

Deutsch English Français
Contact
Change country ▾

« About Espacenet Other EPO online services ▾

Search Result list ★ My patents list (0) Query history Settings Help

BRMU8602317U (U)
Bibliographic data
Description
Claims
Mosaics
Original document
Cited documents
Citing documents
INPADOC legal status
INPADOC patent family

Original document: BRMU8602317U (U) — 2008-06-17

★ In my patents list → EP Register Report data error Print

mesa com a sentar
Download

Espacenet verification
Please enter the digits that can be read in the image below:
45491
Submit

Close this window

Quick help —
→ [What happens if I click on "In my patents list"?](#)
→ [What happens if I click on the "Register" button?](#)
→ [How can I maximise the page view?](#)
→ [How can I download documents?](#)
→ [Why is the Original document not available for certain documents ?](#)

1.b. Pesquisa Avançada

A “Pesquisa Básica” é muito simples, porém não permite fazer muitas combinações. Portanto, o resultado da busca é limitado.

Para uma busca mais completa, recomenda-se utilizar a “Pesquisa Avançada”, que pode ser acessada clicando no link abaixo:

Clique em “Base Patentes”

Consulta à Base de Dados do INPI

[Pesquisa Base Marcas | Pesquisa Base Desenhos | Pesquisa Base Programas | Ajuda?]

» Consultar por: [Base Patentes](#) | Finalizar Sessão

Depósito de pedido nacional de Patente

(21) Nº do Pedido: **MU 8602317-9 U2**

(22) Data do Depósito: 30/10/2006

(51) Classificação: **A47C 13/00 ; A47B 3/00**

(54) Título: MESA COM ASSENTOS COM SISTEMA ARTICULADO PARA MODIFICAÇÃO PARA BANCO DE SENTAR

(57) Resumo: **MESA** COM ASSENTOS COM SISTEMA ARTICULADO PARA MODIFICAÇÃO PARA **BANCO** DE SENTAR. REFERE-SE O PRESENTE MODELO DE UTILIDADE, A UMA NOVIDADE PARA O RAMO MOVELEIRO, QUE BUSCA INOVAÇÕES OTIMIZANDO OS ESPAÇOS INTERNOS E EXTERNOS DOS AMBIENTES. O MODELO É COMPREENDIDO POR UM MOVEL (1), PODER SER MODIFICADO MANUALMENTE DE **MESA** COM ASSENTO MOVEL (3) E ASSENTO FIXO (4) EM **BANCO**, OU VICE-E-VERSA, BASTANDO APENAS A INCLINAÇÃO E APROXIMAÇÃO DO ASSENTO MOVEL (3) AO ASSENTO FIXO (4).

(71) Nome do Depositante: João Air Peres (BR/SC)

(72) Nome do Inventor: João Air Peres

(74) Nome do Procurador: Santa Cruz Consultoria em Marcas & Patentes LTDA

Veja documento no link abaixo



Aviso Importante

PETIÇÕES ?

Pgo	Protocolo	Data	Img	Serviço	Cliente	Delivery
✓	800120210100	28/11/2012	-	240	JOÃO AIR PERES	
✓	800110203278	08/12/2011	-	240	JOÃO AIR PERES	
✓	800100201864	09/12/2010	-	240	JOÃO AIR PERES	
✓	800090220777	22/12/2009	-	240	JOÃO AIR PERES	
✓	017080002015	16/12/2008	-	204	JOÃO AIR PERES	
✓	800080175457	08/12/2008	-	240	JOÃO AIR PERES	
✓	017060007049	30/10/2006	-	200	JOÃO AIR PERES	

PUBLICAÇÕES

RPI	Data RPI	Despacho	Complemento do Despacho
1954	17/06/2008	3.1	
1877	26/12/2006	2.1	

1.b. Pesquisa Avançada



Consulta à Base de Dados do INPI

[Pesquisa Base Marcas | Pesquisa Base Desenhos | Pesquisa Base Programas | Ajuda?]

» Consultar por: [Base Patentes](#) [Pesquisa Avançada](#) [Finalizar Sessão](#)

Forneça abaixo as chaves de pesquisa desejadas. *Evite o uso de frases ou palavras genéricas.*

PESQUISA BASICA

Contenha o Número do Processo Ex: PI 0101161-8; BR 11 2012 012852 3

Contenha no

Ex: resfriamento cruzado.

Nº de Processos por Página :

pesquisar »

limpar

Na opção “Pesquisa Avançada”, a busca pode ser feita combinando palavras-chave no título e/ou no resumo. Também é possível buscar em mais campos, tais como: nº do pedido, data do depósito ou um período no qual este tenha ocorrido, nome do inventor e/ou do depositante, etc.

Para mais informações, clique no link “Ajuda?”.

Consulta à Base de Dados do INPI

[Pesquisa Base Marcas | Pesquisa Base Desenhos | Pesquisa Base Programas | **Ajuda?**]

» Consultar por: **Base Patentes** | Pesquisa Básica | Finalizar Sessão

Forneça abaixo as chaves de pesquisa desejadas. Evite o uso de frases ou palavras genéricas.

PESQUISA AVANÇADA

Patentes Concedidas

(21) Nº do Pedido :	<input type="text" value="BR 11 2012 012852 3"/>	Ex: PI 0101161-8; MU 6900960-0; MI 5500233-1; C1 0201935-3;
(22) Data Depósito :	<input type="text"/> Cal a <input type="text"/> Cal	dd/mm/aaaa" Ex: 10/10/2001.
(31) Nº da Prioridade :	<input type="text"/>	Ex: 392.176
(32) Data da Prioridade :	<input type="text"/> Cal a <input type="text"/> Cal	dd/mm/aaaa" Ex: 10/10/2001
(33) País da Prioridade :	« Clique e escolha » ▼	
(51) Classificação :	<input type="text"/>	Ex: G06F 13/00.
(54) Título :	<input type="text"/>	Ex: resfriamento and (liquido or agua) and not cruzado.
(57) Resumo :	<input type="text" value="carro prox(6) porta."/>	Ex: milho and herbicida and plantas and not glifosato;
(86) Número do Depósito Pct:	<input type="text"/>	Ex: US9308239.
(71/73) Nome do Depositante :	<input type="text"/>	Ex: petrobras or (petroleo and brasileiro)
(72) Nome Inventor :	<input type="text"/>	Ex: "Antônio Cláudio Corêa"
Nº de Processos por Página :	20 ▼	

Usar até 4 palavras por campo.

Continuando com o exemplo da “mesa que possa ser convertida em banco”, utilizam-se os operadores lógicos “**AND**” (para características exigidas) e “**OR**” (para sinônimos).

A busca é ampliada, considerando o diminutivo de “mesa”, isto é, “mesinha”. Empregando a truncagem para as duas palavras, com o operador “*”, recuperam-se palavras com o mesmo radical e também seus plurais.

No caso da palavra “banco”, emprega-se, por exemplo, “banco* OR banqu*”. Desta forma, serão buscadas as palavras: banco, bancos, banqueta, banquetas, banquinho, banquinhos, etc.

Obs. Para truncagem, o radical deve conter no mínimo 4 letras.

PESQUISA AVANÇADA

Patentes Concedidas

(21) Nº do Pedido : Ex: PI 01011161-8; MU 6900960-0; MI 5500233-1; C1 0201935-3;
BR 11 2012 012852 3

(22) Data Depósito : Cal a Cal dd/mm/aaaa" Ex: 10/10/2001.

(31) Nº da Prioridade : Ex: 392.176

(32) Data da Prioridade : Cal a Cal dd/mm/aaaa" Ex: 10/10/2001

(33) País da Prioridade : « Clique e escolha » ▼

(51) Classificação : Ex: G06F 13/00.

(54) Título : Ex: resfriamento and (liquido or agua) and not cruzado.

(57) Resumo : (mesa* or mesinha*) and (banco* or banqu*) Ex: milho and herbicida and plantas and not glifosato;
como prox(6) porta.

(86) Número do Depósito Pct: Ex: US9308239.

(71/73) Nome do Depositante : Ex: petrobras or (petroleo and brasileiro)

(72) Nome Inventor : Ex: "Antônio Cláudio Corrêa"

Nº de Processos por Página : 20 ▼

pesquisar »

limpar

Clique em “pesquisar”

Assim, é possível encontrar um número maior de resultados:
104 processos, em comparação aos 47 encontrados na Pesquisa Básica.

RESULTADO DA PESQUISA (26/05/2014 às 15:09:40)

Pesquisa por:

Resumo: '(mesa* or mesinha*) and (banco* or banqu*)' \ Foram encontrados **104** processos que satisfazem à pesquisa. Mostrando página **1** de **6**.

Processo	Depósito	Título
BR 20 2012 018561 5	26/07/2012	KIT CHURRASQUEIRA PARA VEÍCULO DE CARGA E IMPLEMENTOS RODOVIÁRIOS EM GERAL
BR 20 2012 005270 4	09/03/2012	MESA COM ASSENTOS COM SISTEMA ARTICULADO SANFONADO DE FECHAMENTO
BR 10 2012 000256 6	05/01/2012	ESTRUTURA COM CONCEITO DE LINHA ÚNICA PARA MÓVEIS
PI 1101970-0	27/04/2011	GARRAFAS PLÁSTICAS MODULARES DE ENCAIXE
MU 9002207-6	18/11/2010	CESTA OUTDOOR
MU 9001257-7	27/07/2010	DISPOSITIVO DE RETENÇÃO PARA CRIANÇA EM BANCO DE VEÍCULOS AUTOMOTORES
MU 9001194-5	19/07/2010	CARRETA-REFEITÓRIO
MU 9001118-0	26/05/2010	SUPORTE PARA CABIDES
MU 9000086-2	20/01/2010	TRICICLO DE ACIONAMENTO POR PEDAIS E/OU ELÉTRICO
PI 0905518-5	23/12/2009	DISPOSITIVO EXPANSÍVEL DE SUSTENTAÇÃO E DE FIXAÇÃO PARA ESTRUTURAS FIXAS, ARTICULÁVEIS OU DESMONTÁVEIS
MU 8901201-1	16/06/2009	APERFEIÇOAMENTO APLICADO EM MÓVEL TUBULAR
MU 8900794-8	15/05/2009	DISPOSIÇÃO INTRODUZIDA EM CARRETA REFEITÓRIO
MU 8900406-0	05/02/2009	DISPOSIÇÃO EM TENDA DE TUBO DE METAL, PVC COM MESA
PI 0802328-0	23/06/2008	MESA MULTIUSO, COM SISTEMA DE REGULAGEM E ACOPLAMENTO EM VOLANTE DE VEÍCULOS
PI 0804834-7	16/06/2008	PROTETOR SOLAR PARA MOTOCICLETA
MU 8801936-5	16/06/2008	DISPOSIÇÃO INTRODUZIDA EM EQUIPAMENTO PARA TESTE DE RESISTÊNCIA MECÂNICA À FADIGA DOS MATERIAIS UTILIZADOS NA CONSTRUÇÃO DO TANQUE DE COMBUSTÍVEL DE AUTOMÓVEIS
PI 0806745-7	14/01/2008	BANCO DE VEÍCULO AUTOMOTIVO, E, VEÍCULO AUTOMOTIVO
MU 8701921-3	31/10/2007	DISPOSIÇÃO CONSTRUTIVA EM MÓVEL
PI 0703380-0	10/08/2007	SISTEMA PARA COMPOSIÇÃO DE MÓVEIS MODULARES
MU 8701082-8	21/06/2007	INSTRUMENTOS PARA CHAMAR PESSOAS EM AMBIENTES RESTRITOS

Páginas de Resultados:

1 | 2 | 3 | 4 | 5 | 6-Próxima»

Contudo, aparecem muitos resultados não relacionados com o objetivo da busca. Como melhorar a pesquisa?

Para direcionar melhor a busca, pode-se utilizar a Classificação Internacional de Patentes (CIP)*, que permite identificar os documentos de patente segundo a área tecnológica.

Por exemplo, o documento de patente exemplificado anteriormente está classificado em **A47C 13/00**, que representa “cadeiras, tamboretos ou bancos conversíveis”:



(21) N° do Pedido: MU 8602317-9 U2

(22) Data do Depósito: 30/10/2006

(51) Classificação: A47C 13/00 ; A47B 3/00

MESA COM ASSENTOS COM SISTEMA ARTICULADO PARA MODIFICAÇÃO PARA BANCO DE SENTAR
MESA COM ASSENTOS COM SISTEMA ARTICULADO PARA MODIFICAÇÃO PARA BANCO DE SENTAR. REFERE-SE O PRESENTE MODELO DE UTILIDADE, A UMA NOVIDADE PARA O RAMO MOVELEIRO, QUE BUSCA INOVAÇÕES OTIMIZANDO OS ESPAÇOS INTERNOS E EXTERNOS DOS AMBIENTES. O MODELO É COMPREENDIDO POR UM MOVEL (1), PODER SER MODIFICADO MANUALMENTE DE MESA COM ASSENTO MOVEL (3) E ASSENTO FIXO (4) EM BANCO, OU VICE-E-VERSA, BASTANDO APENAS A INCLINAÇÃO E APROXIMAÇÃO DO ASSENTO MOVEL (3) AO ASSENTO FIXO (4).

(71) Nome do Depositante: João Air Peres (BR/SC)

(72) Nome do Inventor: João Air Peres

(74) Nome do Procurador: SANTA CRUZ CONSULTORIA EM MARCAS & PATENTES LTDA

A47C 13/00

Cadeiras, tamboretos ou bancos conversíveis ;

Para visualizar o significado da classificação, passe o cursor sobre os caracteres em verde ao lado de “Classificação”. Ressalta-se que este documento apresenta mais de uma classificação.

*Vide detalhes sobre a CIP no Anexo I.

A Classificação pode ser utilizada sozinha ou em combinação com outros campos, como palavras-chave no título e/ou no resumo.

Retomando o exemplo anterior, pode-se incluir a classificação **A47C 13/00** (observe o espaço em branco entre a 2ª letra e a numeração).

» Consultar por: [Base Patentes](#) | [Pesquisa Básica](#) | [Finalizar Sessão](#)

Forneça abaixo as chaves de pesquisa desejadas. *Evite o uso de frases ou palavras genéricas.*

PESQUISA AVANÇADA

Patentes Concedidas

(21) Nº do Pedido : Ex: PI 0101161-8; MU 6900960-0; MI 5500233-1; C1 0201935-3;
BR 11 2012 012852 3

(22) Data Depósito : Cal a Cal dd/mm/aaaa" Ex: 10/10/2001.

(31) Nº da Prioridade : Ex: 392.176

(32) Data da Prioridade : Cal a Cal dd/mm/aaaa" Ex: 10/10/2001

(33) País da Prioridade: « Clique e escolha »

(51) Classificação : Ex: G06F 13/00. **A47C 13/00**

(54) Título : Ex: resfriamento and (liquido or agua) and not cruzado

(57) Resumo : Ex: milho and herbicida and plantas and not glifosato;
(mesa or mesinha*) and (banco* or banqu*)

(86) Número do Depósito Pct:

(71/73) Nome do Depositante : Ex: petrobras or (petroleo and brasileiro)

(72) Nome Inventor : Ex: "Antônio Cláudio Corrêa"

Nº de Processos por Página : 20 ▼

pesquisar »

Cancelar

Clique em "pesquisar"

Obtém-se uma lista menor de resultados, porém todos eles relacionados ao assunto da busca.

O primeiro documento da lista de documentos encontrados NÃO contém, em seu título, NENHUMA das palavras usadas inicialmente na pesquisa por uma “mesa que possa ser convertida em banco”.

» Consultar por: [Base Patentes](#) | [Finalizar Sessão](#)

RESULTADO DA PESQUISA (26/05/2014 às 15:43:14)

Pesquisa por:

Resumo: '(mesa* or mesinha*) and (banco* or banqu*)' \Classificação: 'A47C 13/00' \ Foram encontrados 3 processos que satisfazem à pesquisa. Mostrando página 1 de 1.

Processo	Depósito	Título
MU 8701921-3	31/10/2007	DISPOSIÇÃO CONSTRUTIVA EM MÓVEL
MU 8602317-9	30/10/2006	MESA COM ASSENTOS COM SISTEMA ARTICULADO PARA MODIFICAÇÃO PARA BANCO DE SENTAR
MU 8302919-2	29/04/2003	BANCO E MESA QUE SE TRANSFORMAM NUMA POLTRONA

Páginas de Resultados:

1

Caso nenhum dos documentos da lista acima descreva algo igual à minha invenção, devo encerrar a busca na base de dados do INPI? **Não!!**

Se você teve alguma dificuldade em encontrar documentos, é provável que seja necessário fazer outras pesquisas, **empregando outras palavras** que também podem descrever a invenção.

Seguindo o exemplo anterior, pode ser usado: tamborete.

As palavras utilizadas pelos inventores na descrição de suas invenções não são padronizadas. Por isso, também é necessário investigar outras possíveis classificações (CIP) e utilizá-las na busca, pois um invento pode ter mais de uma única classificação.

Além disso, alguns termos (palavras-chave) são empregados em áreas técnicas distintas com diferentes significados.

Se este for o caso do setor em que você está inserido, **recomenda-se que acesse o anexo de Classificação Internacional de Patentes para entender melhor isso.**

A Classificação Internacional de Patentes (CIP) pode funcionar como um filtro importante na recuperação de documentos de patente da sua área técnica.

GUIA SIMPLIFICADO PARA BUSCAS EM BASES DE PATENTE GRATUITAS

Fim da Parte 1